



分节提升车库门

舒适便捷, 安心之选

德国霍曼

HÖRMANN



霍曼品牌优势	4
分节提升车库门	6
选择霍曼的理由	8
面饰与造型设计	12
L-横条纹	14
M-横条纹	18
方格	22
把手	26
视窗	28
安装方案	30
车库门电机	34
配件	38
性能特点	40
订货尺寸与安装空间	44
霍曼产品范围	47

霍曼品牌优势

面向未来的保障



“良好的声誉要靠努力来获得。”

奥古斯特·霍曼（1886年-1944年）

多年来，霍曼始终遵循创始人的经营理念。时至今日，霍曼品牌已经成为优良品质的代名词。这个具有悠久历史的家族式企业，凭借其在门和门控领域 80 多年的丰富经验，以及累计超过 2000 万樘的傲人销量，当之无愧的成为欧洲车库门的领军品牌之一。霍曼分节提升车库门，值得信赖的选择！



源自德国的优良品牌

霍曼所有门、电机以及配件均由霍曼研发生产，保证了相互之间的良好匹配。同时，各项性能均通过权威认证机构的检测认证，确保您的使用安全。门的生产过程严格遵循 DIN EN 9001 质量管理体系的相关规定，产品满足欧标 EN 13241-1 的各项要求。

此外，霍曼高素质的研发团队，持续不断地进行新产品研发以及现有产品的改进，不但使我们的产品拥有众多专利，而且在市场上独树一帜。



传世之选

在真实条件下进行耐久性测试，确保霍曼产品技术成熟，质量过硬。这样先进的技术和过硬的质量，是您车库门和电机经久耐用的可靠保证。



技术支持

霍曼富有专业经验的销售团队可为您提供从项目设计，技术交底，直至验收的全部咨询服务。

我们还为您提供内容详尽、印制精美的产品资料，您也可以登录霍曼网站 www.hoermann.cn 下载最新版本。

尽显优势

分节提升车库门节约空间，应用广泛



分节提升门车库门垂直向上开启，然后平铺于天花板下方，非常节约空间。这也意味着您可以更加充分地利用车库内部和外部的宝贵空间。此外，分节提升车库门适用于多种洞口形式，并为您提供更大的通行宽度和更好的密封性。

请尽情享受霍曼车库门带给您的舒适和便利！

内外空间充分利用
进出车库更加自如



适用于各种洞口

分节提升车库门适用于各种洞口形式，无论洞口是方形，还是带有斜角，甚至是圆拱形，分节提升车库门都能良好地与之匹配。



传统上翻式车库门
通行宽度受限



新型分节提升车库门
通行宽度理想化

较大的通行宽度

对于传统的上翻式车库门来说，其结构占用了部分通行空间，因此进出车库必须倍加小心。而对于新型分节提升车库门来说，通行宽度增大了14 cm，即使是现代豪华型车辆，如SUV等，一样畅行无阻。



全方位密封

霍曼分节提升车库门四周配有柔软耐用的密封条，全方位防止风雨霜雪的侵袭。双层保温门板的端部同样配有较高质量密封条，进一步增强了车库门的整体密封性。底板下方还配有柔软厚实的密封条，即使车库地面有轻微不平，也可以轻松实现密封。

选择霍曼的理由

优良的外观



木纹浮雕面饰

微晶面饰

仿木纹面饰 —— 金橡木

仿木纹面饰 —— 深桃木

1

多种面饰

多种面饰供您选择

霍曼为您提供多种面饰，满足不同需求。木纹浮雕面饰标准颜色为 RAL 9016 交通白、RAL 9002 灰白色、RAL 9006 白铝灰色和 RAL 7016 煤灰色，可选配超过 200 种 RAL 其它颜色。微晶面饰提供四种标准颜色，分别为 RAL 9016 交通白、RAL 9002 灰白色、RAL 9006 白铝灰色和 RAL 7016 煤灰色。此外，我们还提供金橡木和深桃木两款仿木纹面饰。

选择霍曼的理由

来自霍曼的创意



2

安心之选

自动防撬保护装置

在霍曼电动分节提升车库门面前，不速之客没有任何可乘之机。防撬装置位于电机链条轨道末端，车库门关闭时，防撬装置自动锁闭，有效阻止外力撬门。尤其值得一提的是，霍曼防撬装置为机械结构，即使在车库门停电的情况下也同样起到保护作用。

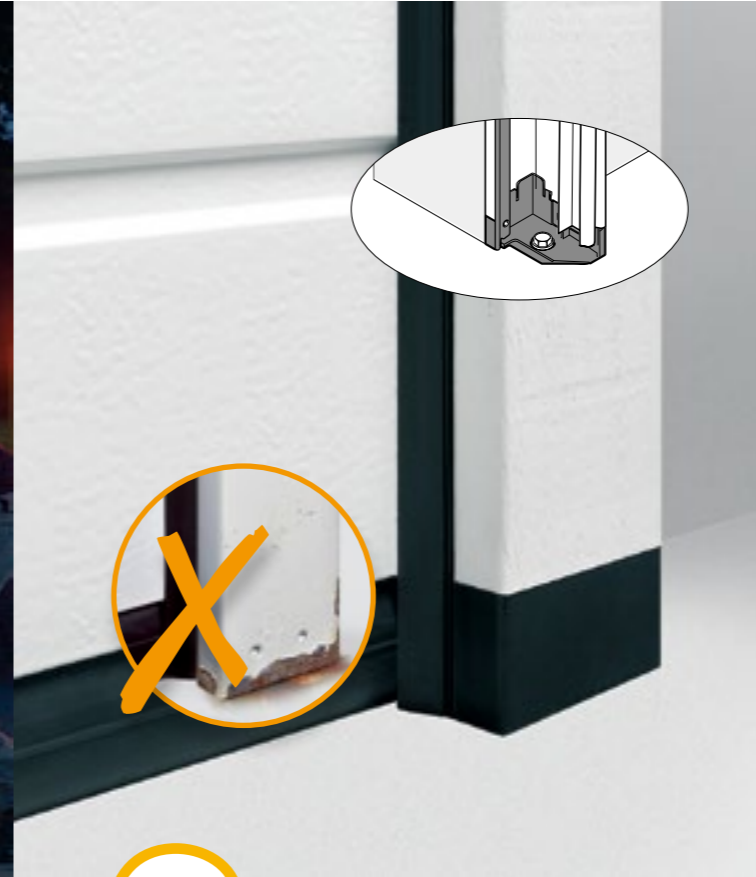

3

持久的保护

防止雨雪侵蚀

与其他车库门不同的是，霍曼车库门门框下方配有一个厚度为 4 mm，结实耐用的塑料地脚保护套，用来防止门框腐蚀生锈（可防水浸）。这个保护套完好地保护了门框容易锈蚀的部位，给车库门提供持久的保护。地脚保护套与底部密封条一起，让霍曼车库门底部设计充满亮点。



4

良好的保温

墙体与门框之间的保温

当车库门直接与居室相连时，我们建议您选择保温性更好的车库门。为了将保温做到极致，霍曼还设计开发了一款保温框，装在墙体与门框之间，安装简便，效果明显。保温框相当于是门框与砖墙之间的隔热层，可提高 15% 的保温性*，所有分节提升车库门均可选配。

* 测试门体尺寸 5000 × 2125 mm



安全认证
霍曼电动分节提升车库门通过 TÜV 测试机构权威认证，完全符合 TTZ 标准中关于“车库门防盗性”的规定。

选择霍曼的理由

霍曼 BiSecur：先进的无线传输技术
车库门和庭院门电机通用



5

标准顶部密封型材



6

洞口内安装方式



7

BiSecur 双向无线传输技术



贴心的顶部设计

对于车库门来说，顶部密封型材是一个非常实用的配置，当车库门安装于门洞后方的墙上，但顶部空间略微不足时，可以用标配的顶部密封型材来调节洞口高度。无论车库门是彩色还是仿木纹面饰，都可选择与之面饰匹配的顶部密封型材，使整个洞口达到和谐统一的外观效果。这块标准高度为 95 mm 的顶部密封型材可以满足绝大多数场合的需求。

调节自如的安装方案

有了霍曼多功能安装配件，分节提升车库门的门框可以轻而易举的实现洞口内安装方式。墙体施工的误差也可以轻松调节，还有利于保持洞口内墙面的完好无损。

适用于车库门和庭院门电机的先进无线传输技术

双向 BiSecur 无线传输技术是一种面向未来的先进技术，使车库门、庭院门、甚至照明灯等的操作更加方便。基于 BiSecur 加密协议的编码技术，确保您的专属频段不被复制，远离互开烦恼。已通过德国 Bochum 大学安全专家的检验和认证。

轻松查询关门状态

您再也没有必要顶风冒雨跑到楼下去查看车库门是否关好了。只需轻轻按下遥控器 HS 5 BS 上的查询按键，上面的 LED 指示灯就会告诉您车库门是关闭的还是敞开的。如果需要关门，只需轻按关门键即可。



双层钢质分节提升车库门 LPU 42

更好的保温效果，更多的面饰选择

LPU 42 车库门的门板为双层保温门板，具有优良的保温效果。此外，厚度达 42 mm 的门板，不仅使车库门异常坚固，运行起来也十分安静顺畅。

木纹浮雕面饰

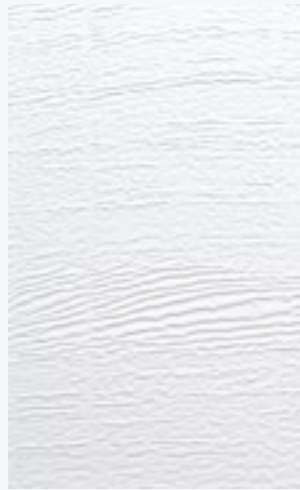

RAL 9016 交通白

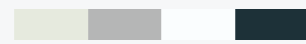

标配四种 RAL 颜色

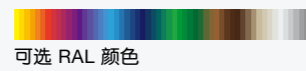

可选 RAL 颜色

木纹浮雕面饰提供四种标准颜色，分别为 RAL 9016 交通白、RAL 9002 灰白色、RAL 9006 白铝灰色和 RAL 7016 煤灰色，也可选配其它 RAL 颜色，超过 200 种。

门板采用优良镀锌钢板制成，双面聚酯涂层，光滑致密，防腐效果优良。雨水滑落时不会留下任何水迹污渍，也较大程度的减少了因空气污染带来的门板表面污渍。

这种面饰经济耐用，木纹效果美观逼真，同时还有很好的遮瑕效果，微小划痕不易察觉。

门板造型

M-横条纹
S-方格

微晶面饰



RAL 9016 交通白

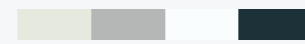

标配四种 RAL 颜色

微晶面饰是在光滑的钢板上压出细小的波浪形横纹，在光照下，条纹明暗相间，别具风情。

微晶面饰提供四种标准颜色，分别为 RAL 9016 交通白、RAL 9002 灰白色、RAL 9006 白铝灰色和 RAL 7016 煤灰色。

门板造型

L-横条纹

仿木纹面饰

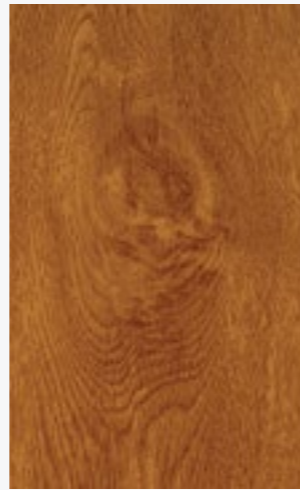

金橡木



两种仿木纹面饰

仿木纹面饰可以提供两种木纹设计。既能体现实木纹理之美，又有真实凹凸手感。覆在门板外表面的仿木纹面膜具有较强的抗紫外线性能，长期日晒的情况下依然能够保持鲜艳的色彩和优良的外观。

这种面饰非常适合现代家庭的装修风格，对于注重生活品质的用户来说是一种理想的选择。

门板造型

M-横条纹
S-方格

双层钢质分节提升车库门汇总

造型风格及订货尺寸范围

L-横条纹

最大订货宽度 6000 mm

最大订货高度 3034 mm

L-横条纹造型仅适用于微晶面饰。



M-横条纹

最大订货宽度 6000 mm

最大订货高度 3034 mm

M-横条纹造型适用于木纹浮雕面饰和仿木纹面饰。

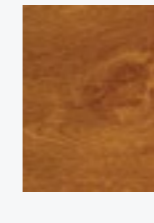

S-方格 (433 x 307 mm)

最大订货宽度 6000 mm

最大订货高度 3034 mm

S-方格造型适用于木纹浮雕面饰和仿木纹面饰。

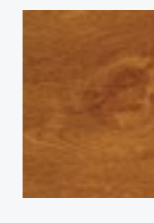

L-横条纹，微晶面饰，RAL9016，交通白

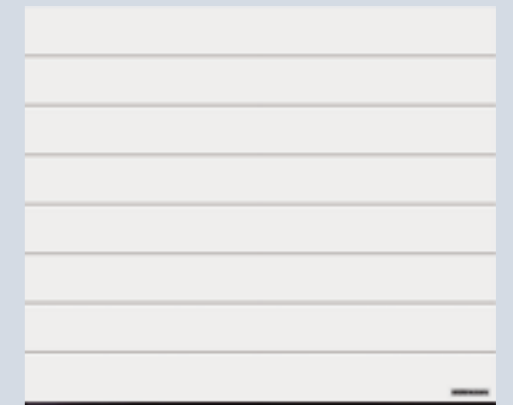

M-横条纹，木纹浮雕面饰，RAL 9016，交通白



S-方格造型，木纹浮雕面饰，RAL 9016，交通白

L-横条纹
外观优雅大气



L-横条纹，微晶面饰，RAL 7016，煤灰色

L-横条纹

坚固的钢质门板



L-横条纹, 微晶面饰, RAL 9006, 白铝灰色



L-横条纹, 微晶面饰, RAL 7016, 煤灰色



L-横条纹, 微晶面饰, RAL 9016, 交通白



L-横条纹

L-横条纹, 微晶面饰, RAL 9002, 灰白色



微晶面饰
标准颜色 RAL 9016 交通白、RAL 9002 灰白色、RAL 9006 白铝灰色和 RAL 7016 煤灰色。

最大订货尺寸
最大订货宽度 6000 mm
最大订货高度 3034 mm

M-横条纹

契合现代建筑风格



M-横条纹，仿木纹面饰，深桃木

M-横条纹

更多面饰选择



M-横条纹, 仿木纹面饰, 金橡木



M-横条纹, 木纹浮雕面饰, RAL 9016, 交通白



M-横条纹, 木纹浮雕面饰, RAL 7016, 煤灰色



M-横条纹

M-横条纹, 木纹浮雕面饰, CH 703, 深灰色



木纹浮雕面饰

标准颜色 RAL 9016 交通白、RAL 9002 灰白色、RAL 9006 白铝灰色和 RAL 7016 煤灰色, 可选 RAL 其他颜色。

仿木纹面饰

金橡木
深桃木

最大订货尺寸

最大订货宽度 6000 mm
最大订货高度 3034 mm



方格，木纹浮雕面饰，RAL 7016，煤灰色

方格

适用于各种车库



S-方格，木纹浮雕面饰，RAL 9016，交通白

S-方格 木纹浮雕面饰

标准颜色 RAL 9016 交通白、RAL 9002 灰白色、RAL 9006 白铝灰色和 RAL 7016 煤灰色，可选 RAL 其他颜色。

仿木纹面饰

金橡木

深桃木

最大订货尺寸

最大订货宽度 6000 mm

最大订货高度 3034 mm



S-方格

S-方格，仿木纹面饰，金橡木



把手

各种款式，随您所选



黑色塑料把手



抛光不锈钢把手



拉丝不锈钢把手



白色铸铝把手 RAL 9016

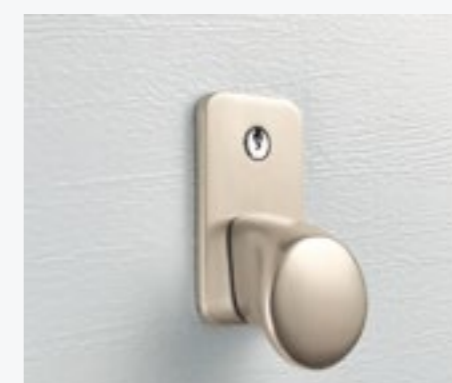

银色铸铝把手

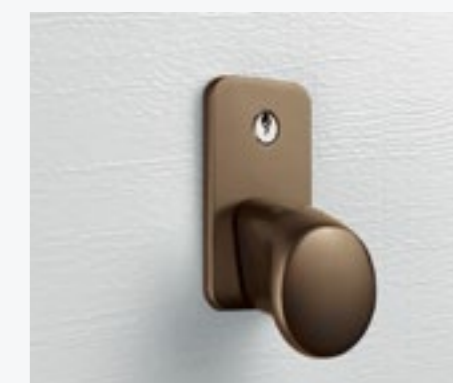

棕色铸铝把手, RAL 8028

轻松应对紧急情况

如果您的车库没有第二出口，我们推荐您选用带有把手的紧急离合装置，来应对可能出现的紧急情况（如停电）。您可以非常轻松地通过钥匙和外把手，以及内部与之相连的离合拉线，从门外手动打开车库门。



外把手配有钥匙

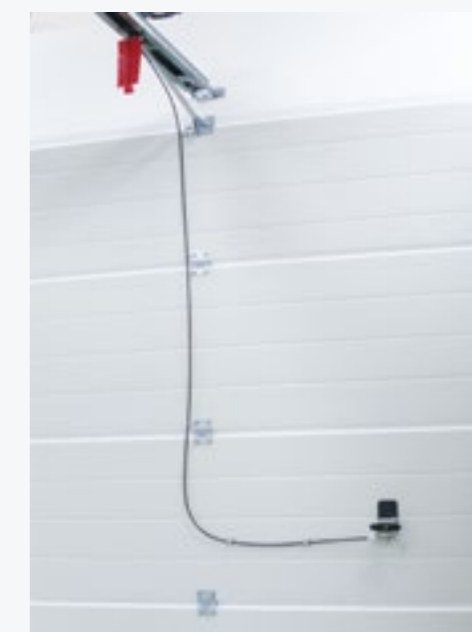

内把手与离合拉线相连



霍曼铝框视窗标配 DURATEC 防划有机玻璃，美观通透，超值之选。

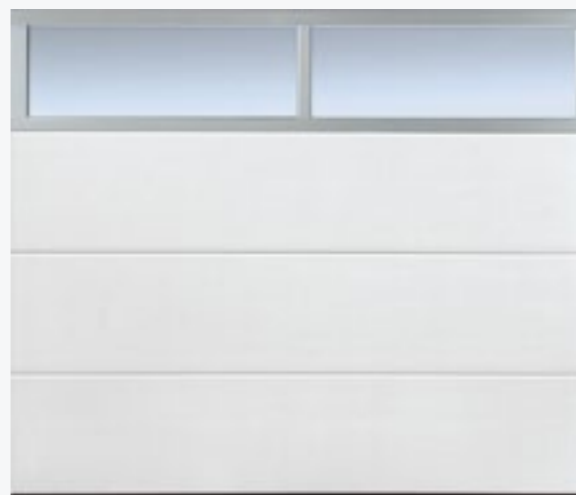

铝框视窗

无论方格还是横条纹的车库门，均可选配铝框视窗，铝框表面标准为阳极氧化处理表面 E6 / C0 (原 E6 / EV 1) 符合 DIN 17611。视窗标配双层防划有机玻璃。



经典型视窗

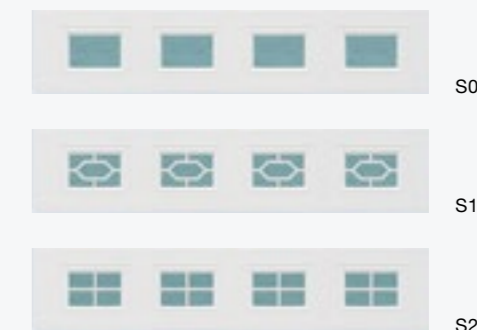

日出型视窗



提升生活品质

霍曼为您提供全套解决方案，轻松应对新建及改造项目



从某种意义上来说，将自家旧车库门进行改造翻新，是一件轻松愉快的事情，关键问题是选对品牌：霍曼可以为您提供各种尺寸、面饰的车库门，还可以根据车库的洞口结构提供多种安装方式，轻松应对车库门改造可能遇到的各种难题。



霍曼为您提供详尽的技术咨询服务

霍曼为您提供一站式服务

经验丰富的霍曼服务人员，会让您的改建工作变得异常轻松。从详尽周到的产品咨询，到妥善环保的旧门处置，再到合理的安装方案，霍曼为您提供一站式服务。

安装简单，维护轻松

霍曼车库门的标准包装中已含有各种必要的安装材料。让安装和维护变得更加简单轻松。



霍曼很高兴与您分享分节提升车库门的种种优势

让外观更优良

霍曼提供多种优化设计，使车库门适应各种安装条件，大大节约了安装时间成本。当门安装于洞口内时，还可以通过安装楣板、门框盖板等配件，巧妙处理门框与洞口之间的缝隙，以保证优良的外观。当然，以上所有配件的面饰和颜色都与车库门门板相同。



只需一天时间，配有智能电机和便携遥控器的全新车库门即可交付给您。

多种安装方式

标准安装方式，以及洞口内安装配件



标准安装方式

分节提升车库门可以装在门洞内墙面上 [1]，即直接用螺钉将门框与墙体固定，稳固的墙体保证了安装的可靠性。

在理想情况下，分节提升车库门最小仅需 115 mm 的顶部安装空间和 90 mm 的侧部安装空间。

霍曼分节提升车库门标配此安装方式所需的所有配件。

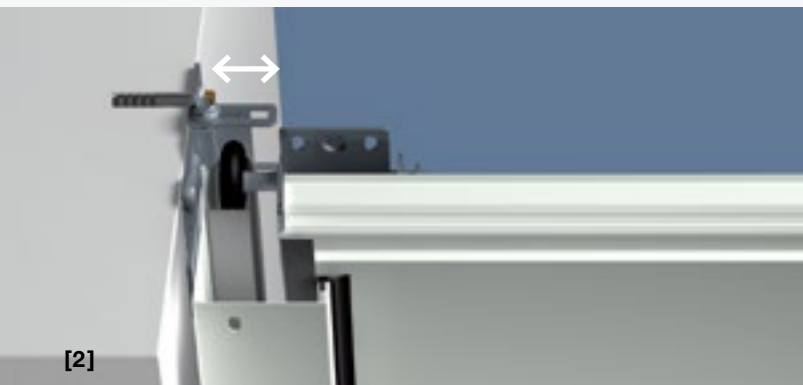

可选配洞口内安装的配件

有了霍曼万能安装配件，分节提升车库门的门框可以轻而易举的实现洞口内安装方式。墙体施工的误差也可以轻松调节，还有利于保持洞口内墙面的完好无损。

[2] 门框与侧墙之间的可调距离多达 35 mm

[3] 适用于倾斜或不规则墙体

[4] 适用于洞口正面墙体有 90 mm 的侧部空间，但承重能力较差（为装饰瓷砖或保温板）的结构

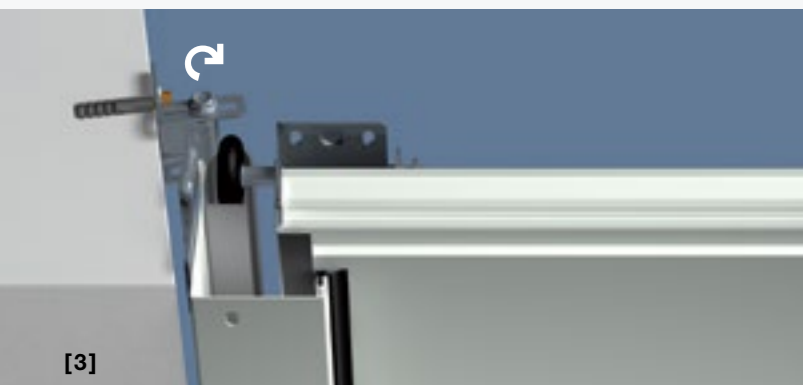

请注意：

采用洞口内安装方式时，车库门的订货宽度和订货高度应相应减小。

调节自如

门框盖板及楣板



与门板颜色一致的门框盖板

霍曼车库门门框标准颜色为白色，表面光滑，您也可以选择与门板颜色或面饰相同的门框盖板，从而实现外观一致。

[5] [6] 宽度为 90 mm 门框盖板，适用于侧部空间不足或完全没有侧部空间的结构。



标准顶部密封型材

当车库门安装于门洞内墙面上，但顶部空间略微不足时，可以用标配的顶部密封型材来调节洞口高度。无论车库门是彩色还是仿木纹面饰，都可选择与之面饰匹配的顶部密封型材，保证整个洞口和谐统一的外观效果。



双层保温楣板

如果车库门装于门洞内或顶部门板与车库屋顶之间有较大高度差时，除标配顶部密封型材外，还可以选择与门板相配的双层保温楣板来调节洞口高度，有各种颜色和面饰供您选择。



霍曼电机技术
精湛的创新技术，给您的生活带来更多便利和安全。



Garage Door
and Entrance Gate Operators
HOMANN

更多信息，请参见车库
门与庭院门电机样本。

三种款式

自动锁闭功能，全天安全保护

SupraMatic P4

- 标配LED*节能照明灯，开门时为车库提供照明
- 待机功率低至1W
- 与上一代 ProMatic 3 电机相比，开门速度提高了75%
- 内置蓝牙接收器，可实现蓝牙开关门
- HCP接口，用于连接选配件或其他外部智能家居系统
- 标配4键黑色迷你遥控发射器HSE 4 BS



ProMatic 4

- 标配LED*节能照明灯，开门时为车库提供照明
- 待机功率低至1W
- 与上一代 ProMatic 3 电机相比，开门速度提高了40%
- HCP接口，用于连接选配件或其他外部智能家居系统
- 标配4键黑色迷你遥控发射器HSE 4 BS



BiSecur

标配4键迷你遥控器 HSE 4 BS，黑色磨砂表面

Hörmann BlueSecur

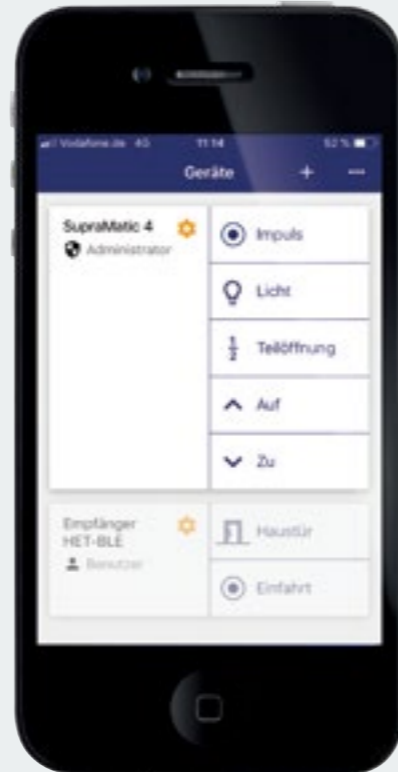

车库门电机	ProMatic 4	SupraMatic P4
蓝牙接收器	选配 (HET-BLE接收器)	标配，可手动开启或关闭
HCP 总线接口	集成式	集成式
每天/每小时开门次数	25 / 10	50 / 10
牵引力 (推/拉力)	600 N	750 N
瞬时最大牵引力	750 N	1000 N
最大开门速度	20 cm/s	25 cm/s**
照明灯	10 个LED灯	30 个LED灯，带跑马灯功能
最大门宽	5000 mm	6000 mm
最大门板面积	11 m ²	15.2 m ²

* 新款4代电机LED照明灯亮度相较3代电机照明灯提高5倍。

** 门板面积小于等于 9m² 时的最大开门速度。对于更大尺寸别的车库门，开启速度约为 22 cm/s。

SupraMatic P4 电机标配蓝牙接收器，可适用于安装有霍曼 BlueSecur 应用的智能手机。

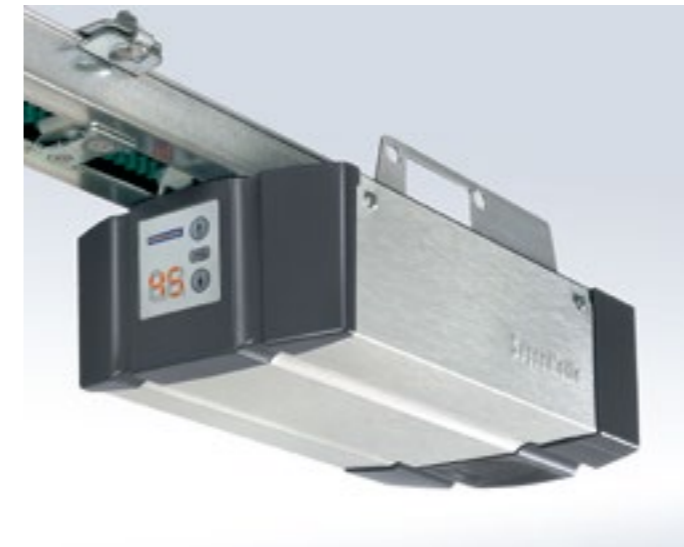

SupraMatic HT

智能电机
功率更大，功能更强，速度更快
标配黑色 HS 5 BS 遥控器
适用于面积大于 15.2 m² 的车库门



红外光眼 EL 101

更加安心的保护

有儿童的家庭对安全性的要求自然更高，安装在车库门门框上的红外光眼可以给您更安心的保护——无需接触门体，就能立刻让车库门停止下降，确保了儿童的安全。只需要一点点额外的开销，就能获得更周到的保护。



五键遥控器 HS 5 BS
四个功能键，一个查询键
[1] 高光表面，白色
[2] 哑光表面，黑色



四键遥控器 HS 4 BS
四个功能键
[3] 哑光表面，黑色
单键遥控器 HS 1 BS
单个功能键
[4] 高光表面，黑色



四键遥控器 HSE 4 BS
四个功能键
[5] 迷你哑光表面，黑色



指纹开关 FL 12/FL 100

- FL 12:**
- 最多支持 12 个指纹
 - 通过 DIL 内部编程器进行设置和编程
 - 脉冲持续时间: 0.5 秒 或 5 秒
- FL 100:**
- 最多支持 100 个指纹
 - 通过内部编程器的三个按键和两位7段显示屏进行设置和编程
 - 脉冲持续时间: 0.5 秒至 90 秒



密码开关 CTR 1b/3b

- CTR 1b:** 1 个输出继电器，用于控制一个电机
- CTR 3b:** 3 个独立继电器，用于控制两个电机且 / 或实现方向选择、第二开启高度、庭院照明灯、停止等功能。



感应开关 TTR 100/TTR 1000

将感应钥匙放于开关面板前 2 cm 左右位置，即可打开大门。标配 2 把感应钥匙，可选配多个。
感应开关 TTR 100 最多可支持 100 个感应钥匙，TTR 1000 最多可支持 1000 个感应钥匙。



钥匙开关 STUP 50, STAP 50

有嵌入式和面装式两种款式，每个钥匙开关配 3 把钥匙。



红外光眼 EL 101

装在门框内侧，起到更好的安全保护作用



成熟的科技

理想的舒适性和安全性



对霍曼来说，车库门的安全性是最最重要的事情。因此，霍曼将多项创新专利技术设为标准配置，其可靠性已经过反复验证。

创新的安全技术，给您和您的家人带来更多安全保障。



霍曼专利

拉簧系统

簧中簧设计

霍曼分节提升车库门左右两侧皆为双拉簧、双钢缆设计，让门板远离坠落风险。独创的簧中簧结构，给您双重安全保障，即使某根拉簧受损，也不会因为断簧弹出轨道，伤及家人。

订货尺寸在 3000 x 2579 mm 以内的分节提升车库门标配拉簧系统。



霍曼专利

扭簧系统

配有一体式扭簧安全保护装置

霍曼分节提升车库门扭簧系统的最大特点是，扭簧两端带有专利的一体式扭簧安全保护装置。一旦扭簧发生断裂，扭簧安全保护装置会立刻将门轴卡住，避免大门发生坠落危险。扭簧系统一般用于较大订货尺寸的车库门。



霍曼专利

安全轨道

让门板运行更加安全

专利的可调滚轮，坚固的滚轮支架以及安全的侧部轨道，让霍曼车库门完全没有脱轨的危险。即使大门打开平铺在天花板下方时，也非常安全。



防夹手保护

门板内外及合页部位皆有防夹设计。霍曼车库门独特的门板结构，消除了门板与门板之间，以及合页处的缝隙，避免了夹手的危险。只有霍曼能够提供如此可靠的防夹手保护。



轨道防伸入保护

霍曼车库门轨道，从上到下皆为封闭结构。门板与轨道之间没有缝隙，也不会有手指意外伸入受伤的危险。



安全性符合欧标 13241-1 的要求

防坠落保护 / 防夹手保护

霍曼分节提升车库门，无论是门体结构，还是电控部分，都通过并完全满足欧标13241-1，对安全的严格要求。

出色的保温效果

经过检验和认证

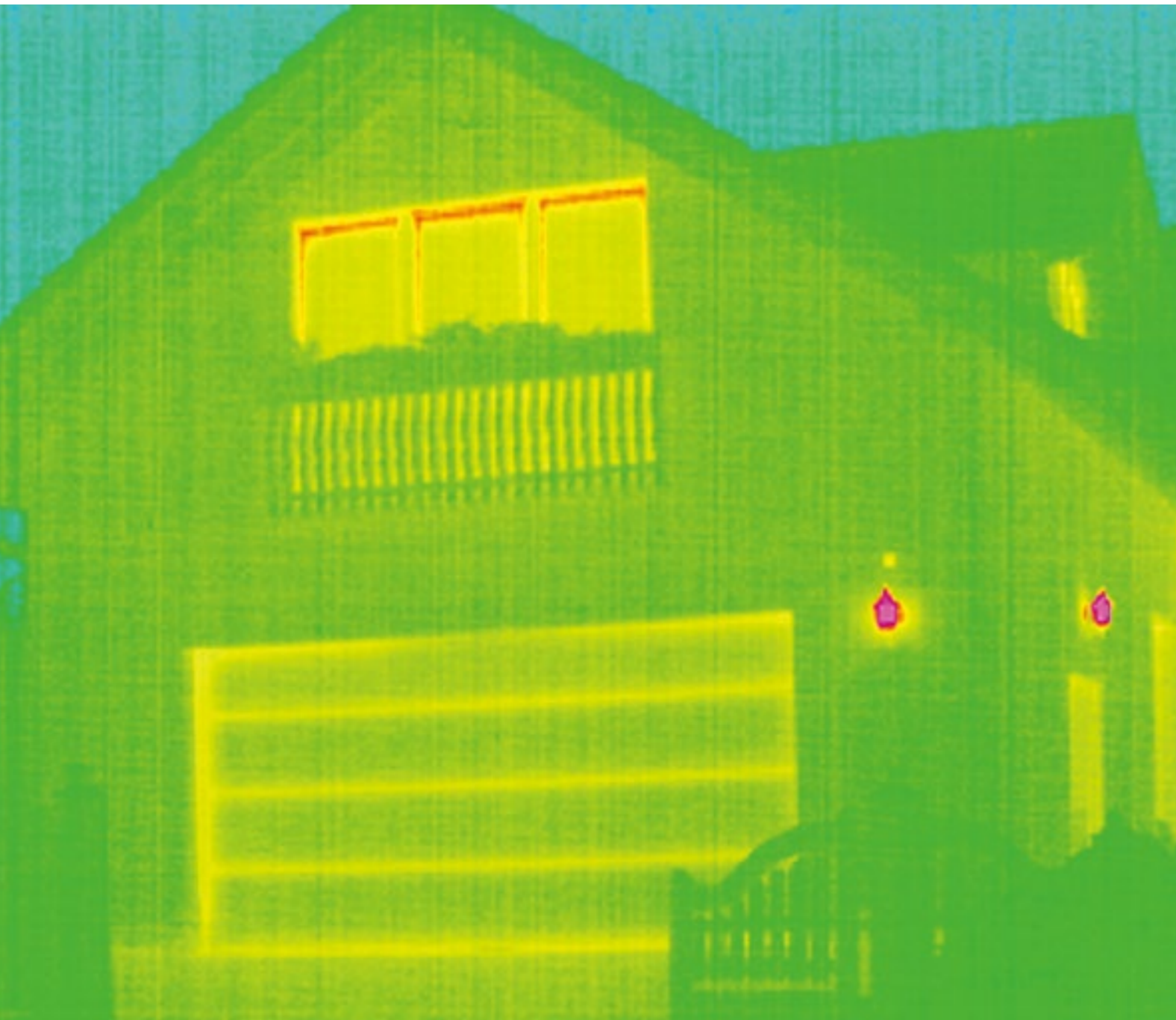

当车库直接与居室相连时，选择一樯保温性更好的车库门是非常必要的。霍曼双层保温分节提升车库门本身就具有良好的保温性，如果再在门框部位配上特制的保温框，会让它的保温效果更胜一筹。

众所周知，提高保温性的好处就是节约能源。



保温框 有效提高分节门的保温性

保温框型材装在门框与墙体之间，在二者之间形成热断桥，隔断热量传导，最大可提高保温性至15%*。安装也非常简单。

此外，车库门顶板上方也会相应加配双层密封条，以提高门与墙体之间的密封性，较大程度的减少热量损失。

霍曼所有款式的分节提升车库门都可以选配保温框。

* 测试门体尺寸 5000 × 2125 mm

性能指标符合欧标 13241-1

对车库门来说最重要的四个指标：保温性、隔音性、密封性以及抗风压性，霍曼全部通过检验和认证。

保温性	
单块门板	U = 0.5 W/(m ² ·K)
整个门扇	U = 0.9 W/(m ² ·K)
完成整门 ¹⁾	U = 1.4 W/(m ² ·K)
隔音性	
	R = 约 25 dB
气密性 M-横条纹	
	2 级
L-横条纹和方格	
	3 级
水密性	
	3 级 ²⁾
抗风压性	
	3 级

¹⁾ 测试门体尺寸：5000 × 2125 mm

²⁾ 测试水压 70 Pa



享受霍曼品质 适用于新建及改造项目

霍曼为您宏伟规划的成功实施提供有力的保障。无论您来自哪个领域，霍曼都能为您提供优良的产品和完整的方案。

车库门

精致典雅，与您的住宅风格相得益彰：分节提升车库门为您提供丰富多彩的颜色以及仿木纹面饰，让您的车库门款式不再单调。

电机

霍曼车库门及庭院门电机：便捷与安全的双重享受。

钢质防盗门

霍曼为您提供各种级别的防盗门，坚固安全，种类繁多，总有一款适合您。

钢质室内门

坚固轻便，应用广泛，满足您所有居室的需求。

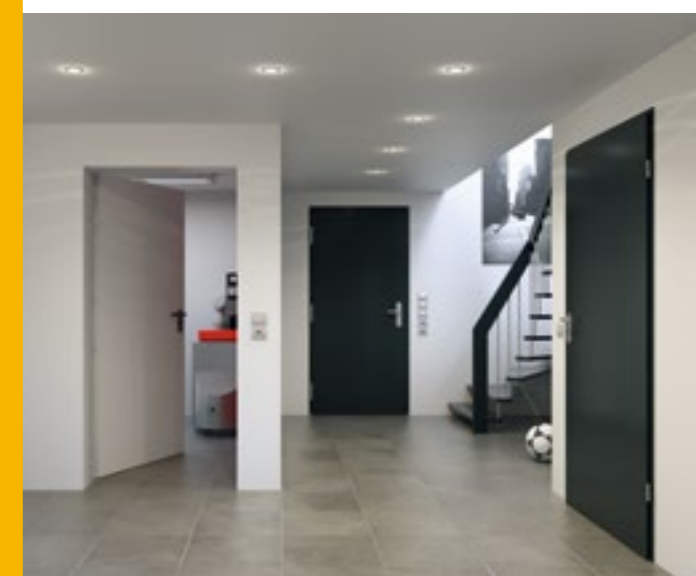

www.hoermann.cn

霍曼公司版权所有，不得翻印和摘录。
霍曼公司保留变更的权利。

霍曼: 品质保障



霍曼阿姆斯特豪森公司 (德国)



霍曼驱动技术公司 (德国)



霍曼布兰蒂斯公司 (德国)



霍曼布鲁克哈根公司 (德国)



霍曼蒂森公司 (德国)



霍曼艾克尔豪森公司 (德国)



霍曼弗莱森公司 (德国)



霍曼伊希特斯豪森公司 (德国)



霍曼阿克玛公司 (荷兰)



霍曼雷克尼卡公司 (波兰)



霍曼伊利诺伊州蒙哥马利公司 (美国)



霍曼弗莱克森公司 (美国)



霍曼北京公司 (中国)



霍曼天津公司 (中国)



霍曼常熟公司 (中国)



霍曼沙克蒂公司 (印度)

霍曼集团是国际门类制造业中一家可以提供门及门控产品的制造商。我们所有的工厂都采用先进的生产工艺和技术生产优良的产品。

霍曼的生产、销售和服务网络遍布欧洲、亚洲和美洲。作为您强有力的合作伙伴，霍曼为不同建筑提供多种门类产品的解决方案。

车库门
电控系统
平开门
玻璃隔断
工业门
装卸货设备



敬请关注

德国霍曼



1121120096
霍曼公司版权所有, 未经许可, 不得翻印和摘录。霍曼公司保留变更的权利。

印制时间: 2021年6月 (版本: 2021年6月)
手册中的部分图片为霍曼非标配置

www.hoermann.cn